

POUŽÍVATEĽSKÁ PRÍRUČKA

Bluetooth CarKit

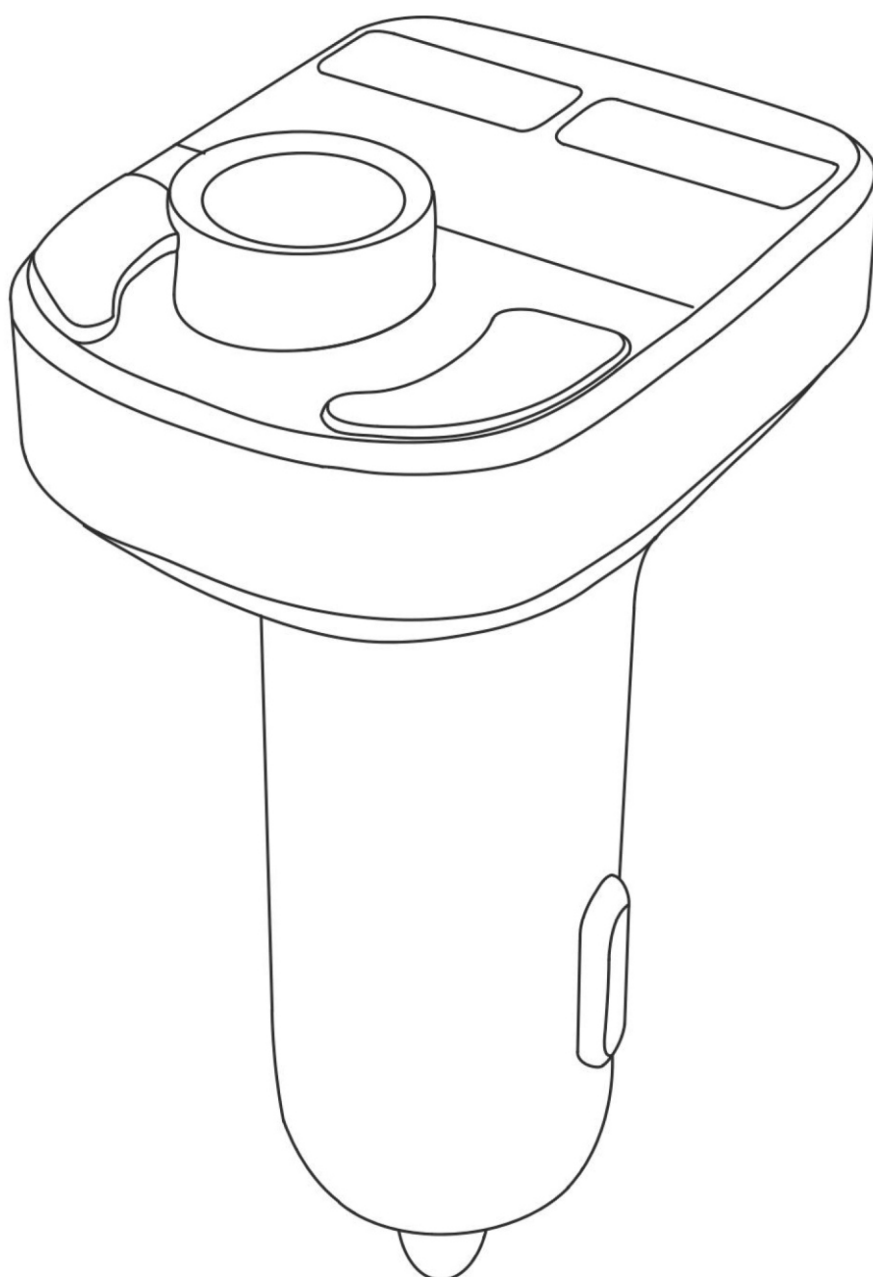

Pred použitím si prečítajte tieto pokyny, aby ste predišli akémukoľvek poškodeniu vášho nového produktu

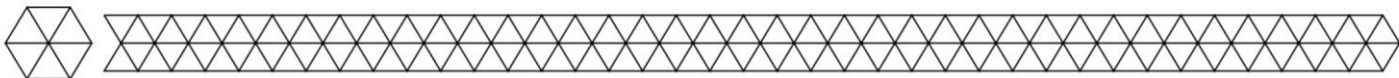

1 0

Ďakujeme, že ste si vybrali náš produkt LifeGoods! Aby ste zaistili správne a bezpečné fungovanie produktu, pred použitím si pozorne prečítajte návod. Pre bezpečné používanie vždy dodržiavajte tieto pokyny.

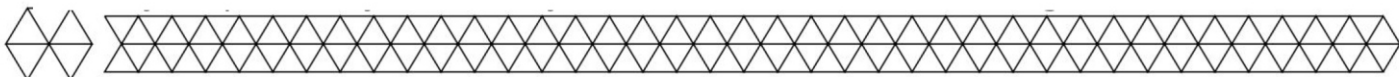

2 Vlastnosti

- Vstupné napätie: 12/24V
- • Funkcia nabíjačky do auta. Dva USB porty, celkový výstup 5V/3,1A • 5V/3,1A USB port s inteligentným rýchlym nabitím
- identifikácie IC • Podporuje USB čítaciu/TF kartu • Displej
- zobrazuje frekvenciu a čísla • Frekvencia: 87,5-108,0 MHz
- • Podpora skladieb vo formáte WMA/MP3 • Podpora prehrávania
- hudby A2DP • Podpora funkcie handsfree, s mikrofónom vo
- vnútri • Zobrazenie napätia autobatérie • Hlasová výzva k
- prevádzke a stavu
-
-

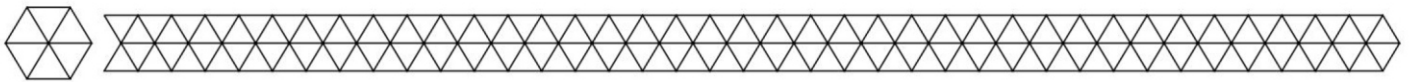

3 Návod na obsluhu

1. Zapojte FMT do otvoru zapaľovača cigariet v aute, aby sa zapol.
2. Funkcia zobrazenia napätia autobatérie začne fungovať, na displeji sa zobrazí a hlasom výzva : napätie autobatérie normálne / abnormálne.
3. Potom FMT zobrazí BT displej sa s hlasom: Bluetooth je pripravený na spárovanie a prepne z BT na frekvenciu striedavo, kým sa nepripojíte cez Bluetooth alebo nevložíte USB / TF kartu.
4. Ak chcete použiť funkciu prehrávania hudby FMT, zapnite FM rádio v aute a , vyberte si vytvorte čistý kanál skontrolujte, či je kanál autorádia čistý, aby ste predišli rušeniu miestnym rádiovým signálom.
5. Upravte vysielačnú frekvenciu FM tak, aby zodpovedala kanálu FM autorádia.
6. Vložte USB alebo TF kartu, FMT sa začne automaticky prehrávať.
7. Tlačidlo handsfree.



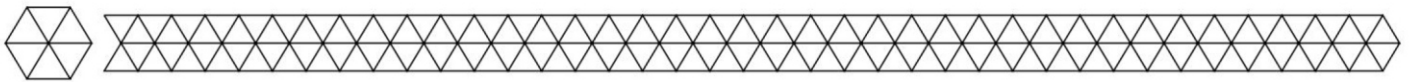

4 Funkcia detekcie napätia

- V prípade 12V auta, keď je napätie nižšie ako 11,5V alebo vyššie ako 14,9V, znamená to problém s autobatériou.
- V prípade 24V auta, keď je napätie nižšie ako 23,1V alebo vyššie ako 27,3V, znamená to problém s autobatériou.
- Ak má vaša autobatéria nejaký problém s napätím, mali by ste vyhľadať odborný autoservis, ktorý to preskúma batérie vášho auta.

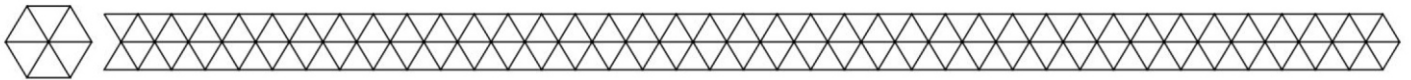



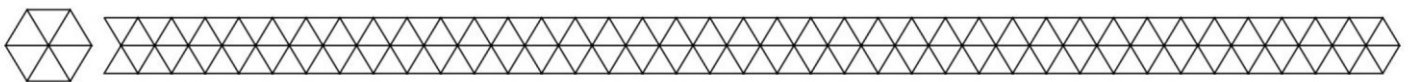

5 Pripojenie Bluetooth

- Najskôr zapnite FMT, po zobrazení napätia autobatérie sa ozve výzva: „Bluetooth je pripravené na spárovanie“.
- Zapnite na svojom smartfóne Bluetooth, vyhľadajte FMT s názvom zariadenia HY82.
- Po pripojení sa ozve výzva: „Bluetooth sa úspešne pripojil“.
- Potom môžete použiť funkciu Bluetooth na prehrávanie hudby z vášho smartfónu alebo na prijatie hovoru pomocou handsfree.



6 Navádzanie funkcie handsfree

- Po pripojení smartfónu k zariadeniu BT FMT:
- Prijat' hovor: krátko stlačte  prijat' prichádzajúci hovor.
- Odmietnutie hovoru: dlhé stlačenie  na zavesenie prichádzajúceho hovoru
- Zavesit': pri volaní alebo vytáčaní , krátko stlačenie  zavesit'
- Vyvolanie: krátko a rýchle stlačenie posledného hovoru/odchodu.  dvakrát na vyvolanie čísla

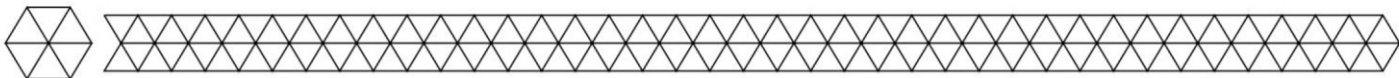

7 Funkcia nabíjania auta

Na nabíjanie slúžia dva USB porty: 5V/3,1A a 5V/1A

- • 5V/3.1A port: Maximálny výstup je 5V/3.1A, hlavne pre zariadenie, ktoré potrebuje veľký vstupný prúd.
- 5V/1A port: Vyžaduje rýchly nabíjací kábel (ktorý nemá funkciu prenosu dát) pre malý vstupný prúd, ktorý potrebuje zariadenia ako digitálny fotoaparát, funkčný mobilný telefón, MP3 prehrávač atď.

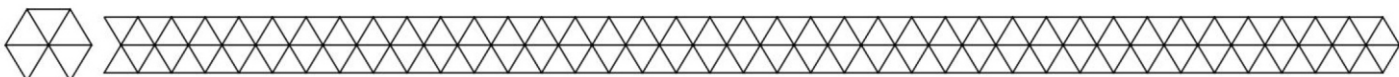

8 Sprievodca funkciou prehrávania hudby

Upozorňujeme, že pre toto zariadenie je prioritnou sekvenciou prehrávania Bluetooth.

1. Stlačte **⏮** na predchádzajúcu skladbu, stlačte **⏭** prehrať ďalšiu skladbu.
2. Pomocou tlačidla upravte hlasitosť otáčaním proti smeru hodinových ručičiek na zníženie hlasitosti alebo v smere hodinových ručičiek na zvýšenie hlasitosti.
3. Stlačením tlačidla prehrávanie pozastavíte, opätovným stlačením prehrávanie obnovíte
4. Dlhým stlačením tlačidla vstúpite do režimu úpravy frekvencie, pod týmto modelom môžete svietiť, a. prepínať priečinok:
krátke stlačenie **⏮** pre vstup do predchádzajúceho priečinka s displejom „-F“.
b. krátke stlačenie **⏭** pre vstup do nasledujúceho priečinka s displejom „F“.
5. Dlhé stlačenie **⏭** prepnúť prehrávanie z Bluetooth A2DP na TF kartu alebo USB
6. Dlhé stlačenie **⏮** pre vstup do režimu zobrazenia napätia autobatérie